

306CU

Catena portacavi in nylon con copertura in alluminio apribile a cerniera

Passaggio utile (D) 37 mm
Catena a bande laterali con perno di tenuta.
Coperchietto apribile sull'interno e esterno raggio.
Possibili suddivisioni interne.

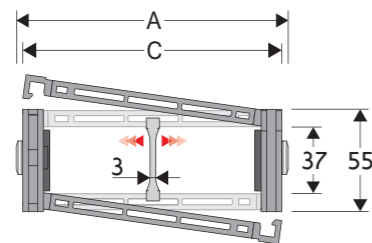

Separatore	
- Sfuso	Cod. S306SM
- Montato	Cod. S306SMC
Perno	
	Cod. PG307

Caratteristiche tecniche in autoportanza

Velocità	8 m/s
Accelerazione	40 m/s ²

Per velocità e accelerazioni diverse consultare il nostro ufficio tecnico.

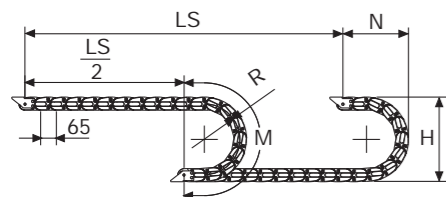

La lunghezza della catena (L) corrisponde a metà corsa ($\frac{LS}{2}$) più la lunghezza dell'arco (M)

$$L = \frac{LS}{2} + M$$

R	H	N	M
mm	mm	mm	mm
107	272	205	470
150	358	245	605
200	458	295	760
250	558	345	920
300	658	395	1075

A	B	C	D	R	Peso/m	Catena
mm	mm	mm	mm	mm	kg	Codice
79	55	43	37	107-150-200-250-300	1,85	306CU043 □□□ *
90	55	54	37	107-150-200-250-300	1,90	306CU054 □□□ *
104	55	68	37	107-150-200-250-300	2,04	306CU068 □□□ *
110	55	74	37	107-150-200-250-300	2,09	306CU074 □□□ *
114	55	78	37	107-150-200-250-300	2,15	306CU078 □□□ *
124	55	88	37	107-150-200-250-300	2,20	306CU088 □□□ *
129	55	93	37	107-150-200-250-300	2,22	306CU093 □□□ *
136	55	100	37	107-150-200-250-300	2,27	306CU100 □□□ *
146	55	110	37	107-150-200-250-300	2,33	306CU110 □□□ *
154	55	118	37	107-150-200-250-300	2,42	306CU118 □□□ *
165	55	129	37	107-150-200-250-300	2,50	306CU129 □□□ *
179	55	143	37	107-150-200-250-300	2,61	306CU143 □□□ *
204	55	168	37	107-150-200-250-300	2,80	306CU168 □□□ *
229	55	193	37	107-150-200-250-300	3,00	306CU193 □□□ *
240	55	204	37	107-150-200-250-300	3,08	306CU204 □□□ *
254	55	218	37	107-150-200-250-300	3,19	306CU218 □□□ *
281	55	245	37	107-150-200-250-300	3,40	306CU245 □□□ *
290	55	254	37	107-150-200-250-300	3,47	306CU254 □□□ *
315	55	279	37	107-150-200-250-300	3,77	306CU279 □□□ *
341	55	305	37	107-150-200-250-300	3,84	306CU305 □□□ *
363	55	327	37	107-150-200-250-300	4,01	306CU327 □□□ *
391	55	355	37	107-150-200-250-300	4,22	306CU355 □□□ *

*Completare il codice inserendo il valore del raggio (R): Es. 306CU110 □ □ □ □



Diagramma di autoportanza
Lunghezza massima autoportante ($\frac{LS}{2}$) in relazione al peso dei cavi e dei tubi contenuti per metro lineare.

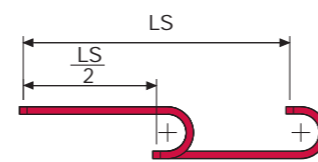
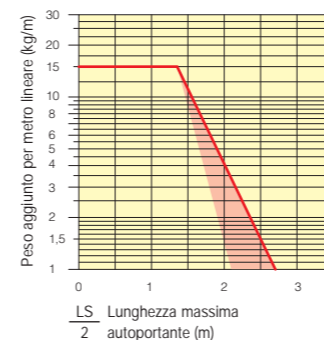

La zona evidenziata in rosso nell'area del diagramma tiene conto della diversità di peso tra le varie larghezze di catena.

Per applicazioni con $\frac{LS}{2}$ e pesi non compresi nell'area del diagramma di autoportanza, verificare l'eventuale uso di rulli di sostegno (vedi pag. 30).

Attacchi terminali

Il Kit degli attacchi permette il fissaggio delle due estremità della catena all'impianto. A richiesta è disponibile completo di pettini fissacavo.

Versione in nylon

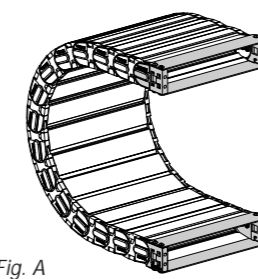
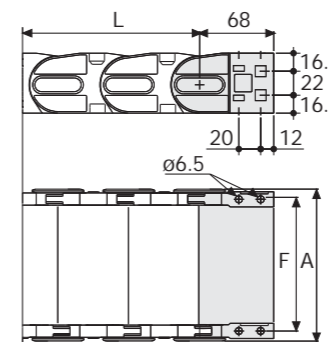

Fig. A Fissaggio della catena frontale, esterno/interno raggio. (Fig A)



Catena tipo	F mm
306CU043	61
306CU054	72
306CU068	86
306CU074	92
306CU078	96
306CU088	106
306CU093	111
306CU100	118
306CU110	128
306CU118	136
306CU129	147
306CU143	161
306CU168	186
306CU193	211
306CU204	222
306CU218	236
306CU245	263
306CU254	272
306CU279	297
306CU305	323
306CU327	345
306CU355	373

Codici attacchi terminali in nylon

Kit montato a catena	Catena	Kit
tipo	tipologia	tipologia
306	AN306C	□□□*KM □**
Kit sfuso	Catena	Kit
tipo	tipologia	tipologia
306	AN306C	□□□*K

Versione in nylon

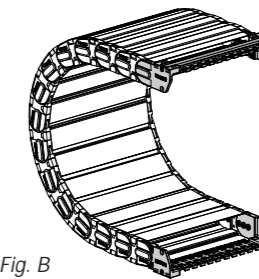
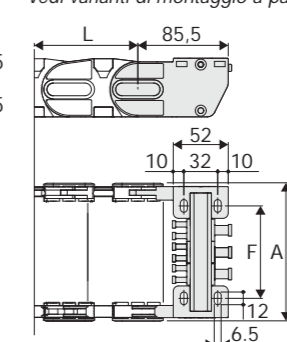

Fig. B Fissaggio della catena sull'esterno raggio. (Fig B) Vedi varianti di montaggio a pag. 31.



Catena tipo	F mm
306CU043	36*
306CU054	47
306CU068	61
306CU074	67
306CU078	71
306CU088	81
306CU093	86
306CU100	93
306CU110	103
306CU118	111
306CU129	122
306CU143	136
306CU168	161
306CU193	186
306CU204	197
306CU218	211
306CU245	238
306CU254	247
306CU279	272
306CU305	298
306CU327	320
306CU355	348

Codici attacchi terminali in nylon

Kit montato a catena	Catena	Kit
tipo	tipologia	tipologia
306	ANL306KM	□□**
Kit sfuso	Catena	Kit
tipo	tipologia	tipologia
306	ANL306K	□□**

Pettine fissacavo
Montato SFCTL306S □□□ *KM
Sfuso SFCTL306S □□□ *K
*Larghezza interna (C)
** 1=Pos.1; 2=Pos.2; 3=Pos.3
*** Disponibili a richiesta in acciaio inox

*La quota F (36) non può montare il pettine fissacavo

Serie Protection

306CU

Catena portacavi in nylon con copertura in alluminio apribile a cerniera.

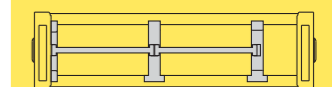

Separazione orizzontale Per la scelta dei separatori vedi pag. 196

Versione in acciaio zincato***

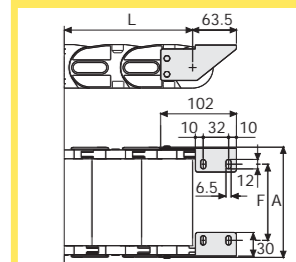
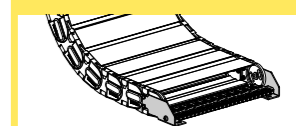

F = A-43

Codici attacchi terminali in acciaio zincato

Kit montato a catena	Catena	Kit
tipo	tipologia	tipologia
306	A306CU	□□□*KM □**
Kit sfuso	Catena	Kit
tipo	tipologia	tipologia
306	A306CU	□□□*K □**
Pettine fissacavo	Montato	Sfuso
	SFCTL306S	□□□ *KM
	SFCTL306S	□□□ *K

*Larghezza interna (C)
** 1=Pos.1; 2=Pos.2; 3=Pos.3
*** Disponibili a richiesta in acciaio inox