

## H57SC

### Catena in nylon con coperchietto apribile a scatto/cerniera

**Passaggio utile (D) 57 mm**  
Catena a bande laterali con perno di tenuta ad aggancio/sgancio rapido. Coperchietto apribile a scatto/cerniera sull'esterno e interno raggio montato a passi alterni. A richiesta è disponibile la versione con coperchietto montato su tutti i passi. Possibili suddivisioni interne.

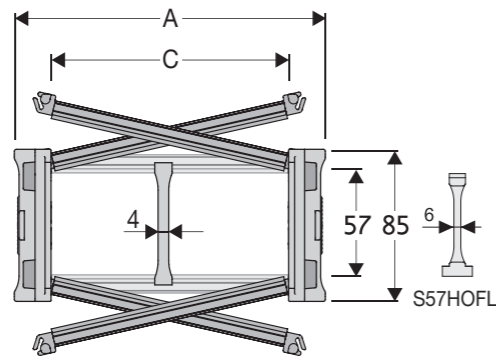

Separatore	
- Sfuso	Cod. S57CF3
- Montato*	Cod. S57CF3MCI
- Montato**	Cod. S57CF3MCE
Separatore tenuta forte per C > 250 mm	
- Sfuso	Cod. S57HOFL
- Montato	Cod. S57HOFLMC
Perno	
	Cod. PNH57RS

\* per catena apribile sull'esterno raggio  
\*\* per catena apribile sull'interno raggio

#### Caratteristiche tecniche in autoportanza

Velocità	8 m/s
Accelerazione	40 m/s <sup>2</sup>

Per velocità e accelerazioni diverse consultare il nostro ufficio tecnico.

Per applicazioni sliding, le caratteristiche tecniche possono variare a seconda del peso aggiunto, frequenza e ambiente di lavoro.

A	B	C	D	R	Peso/m	Catena
mm	mm	mm	mm	mm	kg	Codice
113	85	75	57	150-180-200-250-300-350-400	3,03	H57SC075 □□□*
138	85	100	57	150-180-200-250-300-350-400	3,09	H57SC100 □□□*
163	85	125	57	150-180-200-250-300-350-400	3,16	H57SC125 □□□*
188	85	150	57	150-180-200-250-300-350-400	3,22	H57SC150 □□□*
213	85	175	57	150-180-200-250-300-350-400	3,29	H57SC175 □□□*
238	85	200	57	150-180-200-250-300-350-400	3,35	H57SC200 □□□*
263	85	225	57	150-180-200-250-300-350-400	3,42	H57SC225 □□□*
288	85	250	57	150-180-200-250-300-350-400	3,48	H57SC250 □□□*
313	85	275	57	150-180-200-250-300-350-400	3,55	H57SC275 □□□*
338	85	300	57	150-180-200-250-300-350-400	3,61	H57SC300 □□□*
388	85	350	57	150-180-200-250-300-350-400	3,74	H57SC350 □□□*
438	85	400	57	150-180-200-250-300-350-400	3,88	H57SC400 □□□*

\*Completare il codice inserendo il valore del raggio (R): Ex. H57SC100 □□□□□

Versione con coperchietto montato su tutti i passi: completare il codice mettendo la lettera D. Ex. H57SC100250 □□□□□

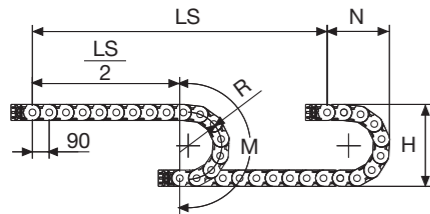

La lunghezza della catena (L) corrisponde a metà corsa ( $\frac{LS}{2}$ ) più la lunghezza dell'arco (M) o (M1)

$$L = \frac{LS}{2} + M \text{ o } M1$$

R	H	N	M	N1	M1
mm	mm	mm	mm	mm	mm
150	385	283	655	565	1235
180	445	313	750	705	1570
200	485	333	810	805	1605
250	585	383	970	1040	2350
300	685	433	1125	1275	2905
350	785	483	1280	1510	3460
400	885	533	1440	1750	4020

#### Diagramma di autoportanza

Lunghezza massima autoportante o in flessione ammissibile ( $\frac{LS}{2}$ ) in relazione al peso dei cavi e dei tubi contenuti per metro lineare.

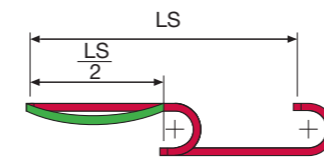
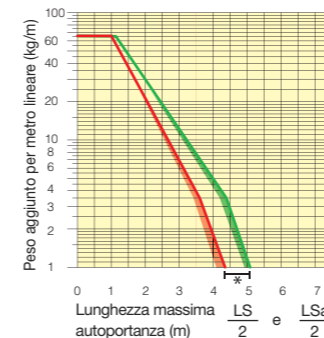

#### Attacchi terminali

Il Kit degli attacchi permette il fissaggio delle due estremità della catena all'impianto.

A richiesta è disponibile completo di pettini fissacavo.

#### Versione nylon

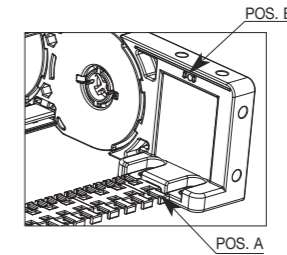
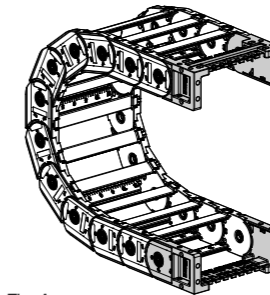
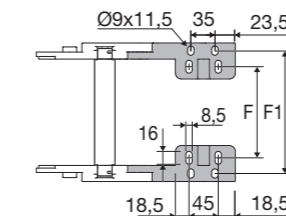
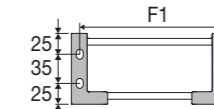
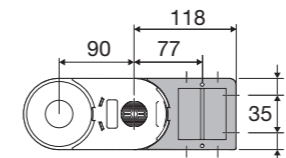

Fig. A La catena può essere fissata frontalmente, raggio interno o esterno. (Fig. A)



Catena	F
Tipo	mm
H57SC075	51
H57SC100	76
H57SC125	101
H57SC150	126
H57SC175	151
H57SC200	176
H57SC225	201
H57SC250	226
H57SC275	251
H57SC300	276
H57SC350	326
H57SC400	376

Catena	F1
Tipo	mm
H57SC075	98
H57SC100	123
H57SC125	148
H57SC150	173
H57SC175	198
H57SC200	223
H57SC225	248
H57SC250	273
H57SC275	298
H57SC300	323
H57SC350	373
H57SC400	423

#### Codici attacchi terminali in Nylon

Kit montato a catena	
Catena	Kit
Tipo	attacchi
H57SC...	ANH57KM□□**

Kit sfuso	
Catena	Kit
Tipo	attacchi
H57SC...	ANH57K

\*\* 1=Pos.1; 2=Pos.2; 3=Pos.3

#### Codici pettine fissacavi

Kit montato a catena	
Catena	Kit
Tipo	fissacavo
Pos. A	SFCTH57□□□*KMA
Pos. B	SFCTH57□□□*KMB

Kit sfuso	
Posizione	Kit
Montaggio	fissacavo
Pos. A	SFCTH57□□□*KA
Pos. B	SFCTH57□□□*KB

\* Larghezza interna C

## H57SC

### Catena in nylon con coperchietto apribile a scatto/cerniera



**H57B**  
Disponibile in versione con barrette in acciaio zincato o inox.



**H57T**  
Disponibile in versione con trafilato in alluminio.

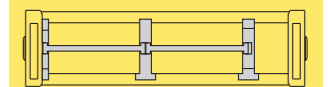

Separazione orizzontale vedi pag. 196

Modalità di apertura coperchietto.



Come sganciare il perno di giunzione.

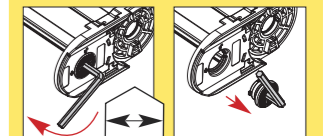

8 mm



Disponibile anche per corse lunghe con coperchietti su tutti i passi.

Per ulteriori informazioni consultare il nostro ufficio tecnico.